



# Sisustusmallistot

Espoon Luhtavilla

Ennakkomarkkinointi

SKANSKA

## Sisällys

Skanska Kotien tervehdys	3
Sisustusvalintojen vaiheet	4
Sointu-mallisto	8
Rouhe-mallisto	14
Pore-mallisto	20
Tuotevalikoima	26

# Skanska Kotien tervehdys

## Hyvin suunniteltu kestää aikaa ja elämää

Skanska Kotien sisustusvalikoimasta uudet asukkaat voivat valita kotiinsa juuri sen oikean tunnelman luovan vaihtoehdon.

Keskeisiä elementtejä ovat ajattomuus, kestävyys ja laatu. Uusien mallistojen tuote-, sävy- ja materiaalivalinnat onkin tehty hyvin harkitusti ja mallistot on suunniteltu ajan hengessä, kuitenkin liiallisesti tarttumatta muoti-ilmiöihin. Näin mallistot ovat ajattomia ja vastuullisia, tuottaen iloa asukkaille vielä pitkään. Mallistojen vastuullisuus on huomioitu myös materiaalivalinnoissa, joita avataan tarkemmin seuraavilla sivuilla.

Mallistot pyrkivät vastaamaan mahdollisimman kattavasti uusien asukkaiden erilaisia mieltymyksiä ja toiveita – meitä kun on moneksi. Vaikka mallistot ovat selkeästi erilaisia, suunnittelutyön kantava ajatus ja tavoite oli mallistojen yhteensopivuus: kukin mallistoista toimii mainiosti omana kokonaisuutenaan, jota voi halutessaan täydentää muiden mallistojen herkullisimmilla paloilla.

Näistä lähtökohdistaan syntynyt kolme tyylillisesti toisistaan eroavaa mallistoa: klassinen Sointu, voimakas Rouhe ja leikkisä Pore. Valitsetpa sitten Soinnun, Rouheen, Poreen tai jonkun niiden juuri sinua kuvaavan yhdistelmän, toivomme että se saa sinut tuntemaan olosi kotoisaksi.

# Kolme askelta uuteen kotiin – Sisustusvalintojen vaiheet

## 1 Inspiraatio

Löydä sisustustyyliäsi tukeva mallisto

Skandinaavisen luonnon innoittama **Sointu**, urbaani **Rouhe** vai elämäniloa huokuva **Pore**? Kaikki mallistomme ovat valmiita, harmonisia ja aikaa kestäviä kokonaisuuksia.

Mallistot sisältävät kaikki asunnon materiaalit kiinteistä kalusteista pieniin yksityiskohtiin. Tutustu mallistoihin kaikessa rauhassa ja vertaile niitä keskenään.

### Sointu-mallisto

Ajaton  
Harmoninen  
Klassinen  
Hillitty  
Tyylikäs  
Nostalginen  
Lempeä

### Rouhe-mallisto

Urbaani  
Teollinen  
Minimalistinen  
Puhdistava  
Pelkistetty

### Pore-mallisto

Yllätyksellinen  
Ilahduttava  
Leikkisä  
Kokeileva  
Trendikäs  
Rento  
Virkistävä

## 2 Päätöksenteko

Valitse mieleisesi mallisto

Kun olet tutustunut mallistovaihtoehtoihin ja asuntosi suunnitelmiin, on aika valita kotisi sisustusmallisto. Halutessasi voit muokata tai täydentää valitsemaasi mallistoa toiveidesi mukaan laajan tuotevalikoimamme hintaan sisältyvillä tai lisähintaisilla materiaali- ja varustevaihtoehdoilla.

Tee alustavat valinnat sisustustyökalussa osoitteessa [skanska.fi/omaskanska](https://skanska.fi/omaskanska). Rekisteröitymislinkki palveluun toimitetaan sinulle sähköpostitse kaupanteon jälkeen. Kun olet tehnyt alustavat valinnat, asiakasvastaava sopii tapaamisen kanssasi Skanska Studiolle, jossa käynte suunnitelmat ja valinnat vielä yhdessä läpi.

## 3 Loppusilaus

Vahvista valinnat ja allekirjoita tilausvahvistus

Vahvista sisustusvalinnat tapaamisen yhteydessä tai annettuun päivämäärään mennessä sisustustyökalussa. Vahvistamisen jälkeen saat tilausvahvistuksen allekirjoitettavaksi.

Valitsitpa sitten Soinnun, Rouheen tai Poreen, voit onnitella itseäsi hyvästä valinnasta. Nyt voit rauhassa tunnelmoida ja odotella uuden kotisi valmistumista – muuttopäivä koittaa ennen kuin huomaatkaan!

### Kaipaavatko suunnitelmat ja sisustusratkaisut mielestäsi isompia muutoksia?

Tutustu muutostyöohjeisiin myyntiesitteessä ja keskustele asiakasvastaavan kanssa mahdollisuuksista sekä aikataulusta mahdollisimman aikaisessa vaiheessa.

# Mallistovaihtoehdot

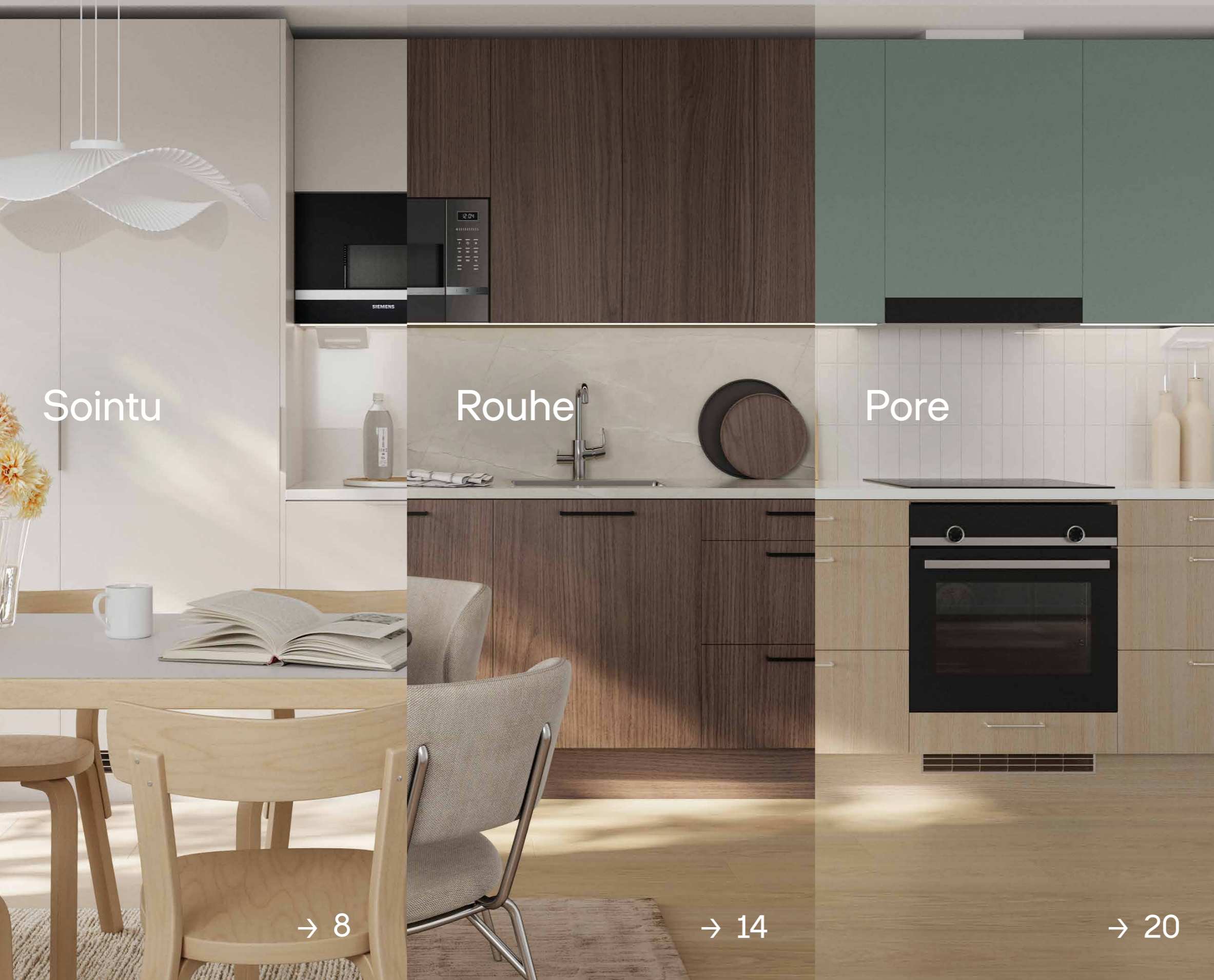

Sointu

Rouhe

Pore

Tuotevalikoima

→ 8

→ 14

→ 20

→ 26

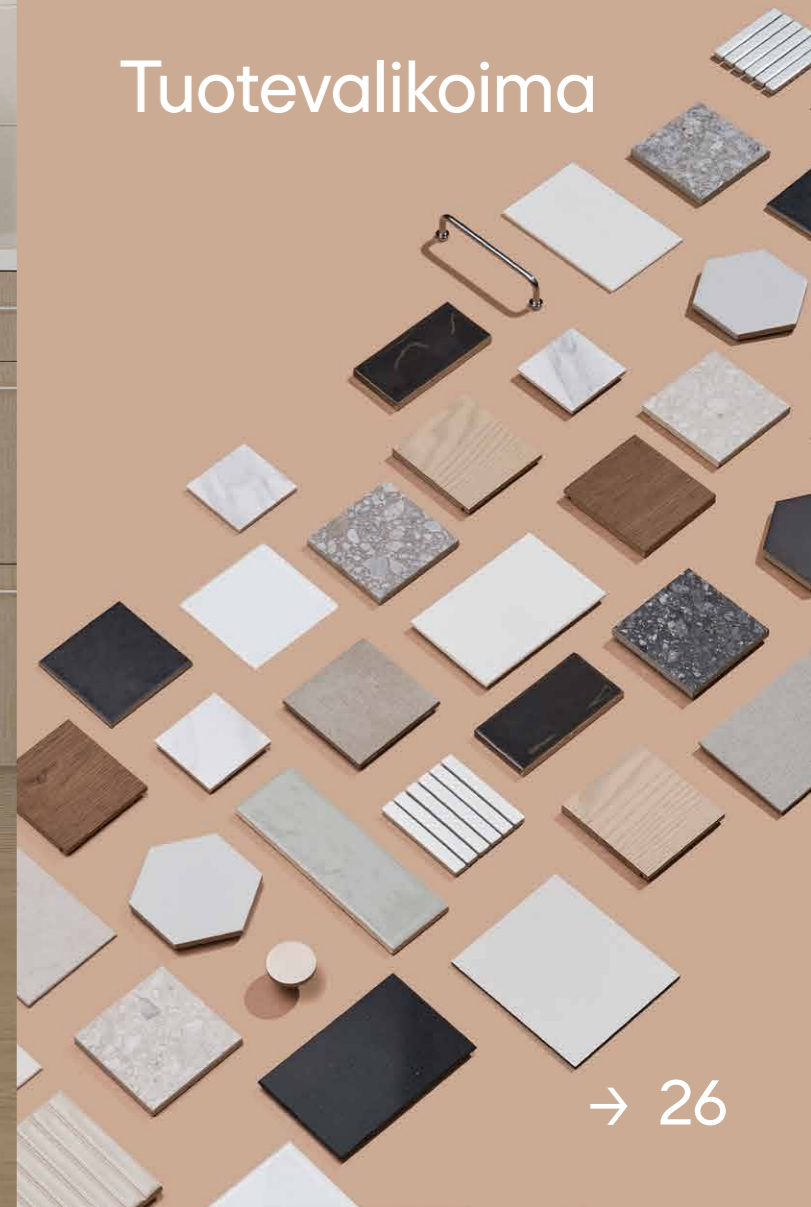

# Sointu-mallisto

Ajaton  
Harmoninen  
Klassinen  
Hillitty  
Tyylikäs  
Nostalginen  
Lempeä

”Sointu on skandinaavisen luonnon innoittama, ajaton ja klassinen vaihtoehto. Luonnosta muistuttavat materiaalit yhdessä lämpimien ja luonnollisten sävyjen kanssa luovat kotiin maanläheisen tunnelman.

Sointu sopii klassisen selkeään sisustusmakuun. Soinnun kaveriksi kotiin sopivat luonnonmateriaalit, kuten tammi, sisal, savi ja keramiikka.”

# Sointu-mallisto Keittiö



## Ajaton klassikko

Keittiön yläovet ovat vetimettömät, vetimet ovat alaovissa ja korkeissa kaapeissa. Sokkelin sävy on vastaava kuin alaovessa ja keittiökaluksien eteen ei tule jalkalista. Tasojen ja välitilamateriaalien saumakohdat suunnitellaan asuntokohtaisesti. Kylmälaitteet ja astianpesukone ovat kalustepeitteiset.

Tyyliekonaisuuden uuni, mikroaaltouuni ja liesikupu ovat mustia. Kalustevälipistorasiat ovat valkoisia. Keittiön allas on päältä asennettu rst-allas.

Visualisointi ei ole tästä kohteesta, suunnitteluratkaisuissa ja materiaaleissa voi olla eroja.

## Materiaalit



### Kalusteväilaminaatti

Indian White  
12 mm, nosto 180 mm



### Laminaattitaso

Indian White  
30 mm

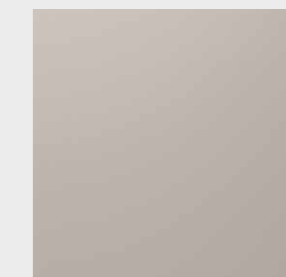

### Kalusteovi

Cashmere matt  
Variant, MDF



### Lippavedin

Cashmere  
Edge, 200 mm



### Vinyylilankku

Yksisauvainen, Beige  
Season oak, 200mm

# Sointu-mallisto Kylpyhuone

Kylpyhuoneessa laatoitetut seinät ja lattia, katon panelointi haapaa. Valkoisen allaskalusteen listavedin kromin värinen. Peilikaappi valkoinen Led-valaisimella.

Saunan panelointi ja lauteet haapaa. Saunassa karmillinen lasiovi kirrkaalla lasilla ja kromatuilla heloilla.

Kääntyvän suihkuseinän lasi on kirkas, seinäprofiili ja reikävedin kiiltävää alumiinia. Pesuallashana, suihku, koukustot ja wc-paperiteline kromattuja. Lattiakaivon kansi ruostumattoman teräksen värinen.

## Materiaalit

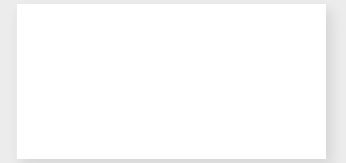

### Seinälaatta

Object Color I  
Kiiltävä, 30x60cm,  
asennus vaakaan, suora ladonta



### Lattialaatta

Studio Tortora  
10x10 cm

### Peilikaappi

Svedbergs  
Sarek  
Valkoinen, led-valaisin

### Allaskaluste

Svedbergs  
Allaskaluste Poem  
Valkoinen

Allas Hav  
Valkoinen posliini slim

Vedin S5 120mm  
Kromi

### Saunan lauteet ja paneelit

Haapa  
Karmillinen lasiovi

# Rouhe-mallisto

Urbaani  
Teollinen  
Minimalistinen  
Puhdistava  
Pelkistetty

“Rouhe on urbaanin loft-tyylin inspiroima, voimaa ja ryhtiä uhkuva vaihtoehto. Materiaalien luonteikkaat tekstuurit, vahvat elementit ja tummat sävyt tekevät kodistasi selkeän ja konstailemattoman ympäristön.

Rouhe sopii minimalistiseen ja suoralinjaiseen sisustusmakuun. Viimeistele Rouhe-kotisi yhdistelemällä metallia ja nahkaa, massiivisia valaisimia ja patinoituja kalusteita.”

# Rouhe-mallisto Keittiö



## Urbaani minimalisti

Keittiön yläovet ovat vetimettömät, vetimet ovat alaoivissa ja korkeissa kaapeissa. Sokkelin sävy on vastaava kuin alaoivissa ja keittiökaluksien eteen ei tule jalkalistaa. Tasojen ja kalustevälimateriaalien saumakohdat suunnitellaan asuntokohtaisesti. Kylmälaitteet ja astianpesukone ovat kalustepeitteiset.

Tyyliekonaisuuden uuni, mikroaaltouuni, liesikupu ja kalustevälipistorasiat ovat mustia. Keittiön allas on päältä asennettu rst-allas.

Visualisointi ei ole tästä kohteesta, suunnitteluratkaisuissa ja materiaaleissa voi olla eroja.

## Materiaalit



### Kalusteväilaminaatti

Cracked Marble Kitt  
12 mm, koko välitila



### Laminaattitaso

Cracked Marble Kitt  
30 mm



### Kalusteovi

Brown abano ash matt  
Chic, kalustelevy



### Reelinkivedin

Musta  
Milo, 200 mm



### Vinyylilankku

Yksisauvainen, Natural  
Contemporary oak, 200mm

# Rouhe-mallisto Kylpyhuone

Kylpyhuoneessa laatoitetut seinät ja lattia, katon panelointi tervaleppää. Allaskaluste musta saarni, jossa musta lippavedin. Peilikaappi musta saarni Led-valaisimella.

Saunan panelointi ja lauteet tervaleppää. Saunassa on karmillinen lasiovi kirkkaalla lasilla ja kromatuilla heloilla.

Kääntyvän suihkuseinän lasi on kirkas, seinäprofiili ja reikävedin mustat. Pesuallashana ja suihku kromattu, koukustot ja wc-paperiteline mustia. Lattiakaivon kansi mustan värinen.

## Materiaalit

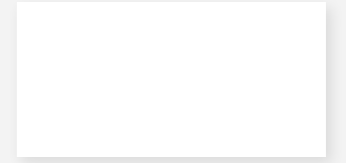

### Seinälaatta

Object Color I  
Kiiltävä, 30x60cm,  
asennus vaakaan, suora ladonta



### Lattialaatta

Studio Antracite  
10x10 cm

### Peilikaappi

Svedbergs

Sarek  
Musta saarni, led-valaisin

### Allaskaluste

Svedbergs

Allaskaluste Poem  
Musta saarni

Allas Hav  
Valkoinen posliini slim

Vedin S5 120 mm  
Musta matta

### Saunan lauteet ja paneelit

Tervaleppä

Karmillinen lasiovi

# Pore-mallisto

Yllätyksellinen  
Ilahduttava  
Leikkisä  
Kokeileva  
Trendikäs  
Rento  
Virkistävä

“Pore on elämän ilon synnyttämä, leikkisä ja yllätyksellinen vaihtoehto. Malliston yksinkertaiset, mutta yllätykselliset sävyt ja pinnat tuovat kotiin rennon ja kodikkaan ilmeen.

Pore sopii persoonalliseen sisustusmakuun, jota on vaikea lokeroita. Yhdistele sisustukseen viherkasveja, värikkäitä elementtejä ja muita pikantteja yksityiskohtia mielesi mukaan.”

# Pore-mallisto Keittiö



## Ilahduttavan kokeileva

Keittiön yläovet ovat vetimettömät, vetimet ovat alaovissa ja korkeissa kaapeissa. Sokkelin sävy on vastaava kuin alaovessa ja keittiökaluksien eteen ei tule jalkalistää. Tasojen ja väliilamateriaalien saumakohtat suunnitellaan asuntokohtaisesti. Kylmälaitteet ja astianpesukone ovat kalustepeitteiset.

Tyyliekonaisuuden uuni, mikroaaltouuni ja liesikupu ovat mustia. Kalusteväliapistorasiat ovat valkoisia. Keittiön allas on päältä asennettu rst-allas.

Visualisointi ei ole tästä kohteesta, suunnitteluratkaisuissa ja materiaaleissa voi olla eroja.

## Materiaalit

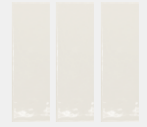

### Kalustevälilaatta

Country Blanco  
Kiiltävä, 6,5x20 cm  
Asennus pystyyn, suora ladonta

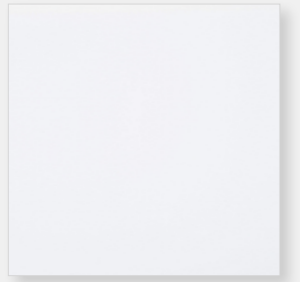

### Laminaattitaso

Valkoinen  
30 mm



### Kalusteovi

Stone green matt ja vaalea tammi  
Seinäkaapit Variant, MDF  
Alakaapit Story, melamiini



### Lankavedin

Lounge  
Kromi, 160 mm



### Vinyylilankku

Yksisauvainen, Beige  
Season oak, 200mm

# Pore-mallisto Kylpyhuone

Kylpyhuoneessa laatoitetut seinät ja lattia, katon panelointi tervaleppää. Allaskalusteen nuppivedin kromin värinen. Valkoinen peilikaappi Led-valaisimella.

Saunan panelointi ja lauteet tervaleppää. Saunassa on karmillinen lasiovi kirkaalla lasilla ja kromatuilla heloilla.

Kääntyvän suihkuseinän lasi on kirkas, seinäprofiili ja reikävedin kiiltävää alumiinia. Pesuallashana, suihku, koukustot ja wc-paperiteline kromattuja. Lattiakaivon kansi ruostumattoman teräksen värinen.

## Materiaalit

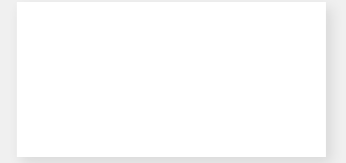

### Seinälaatta

Object Color I  
Kiiltävä, 30x60cm,  
asennus vaakaan, suora ladonta



### Lattialaatta

Studio Ghiaccio  
10x10cm

### Peilikaappi

Svedbergs  
Sarek  
Valkoinen, led-valaisin

### Allaskaluste

Svedbergs  
Allaskaluste Poem  
Valkoinen  
Allas Hav  
Valkoinen posliini slim  
Nuppivedin P1  
Kromi

### Saunan lauteet ja paneelit

Tervaleppä  
Karmillinen lasiovi

Haluatko viilata vielä malliston yksityiskohtia?  
Tutustu koko tuotevalikoimaamme ja  
lisähintaisiin vaihtoehtoihin.

# Tuotevalikoima

Lattiat  
Seinät  
Materiaalit  
Varusteet

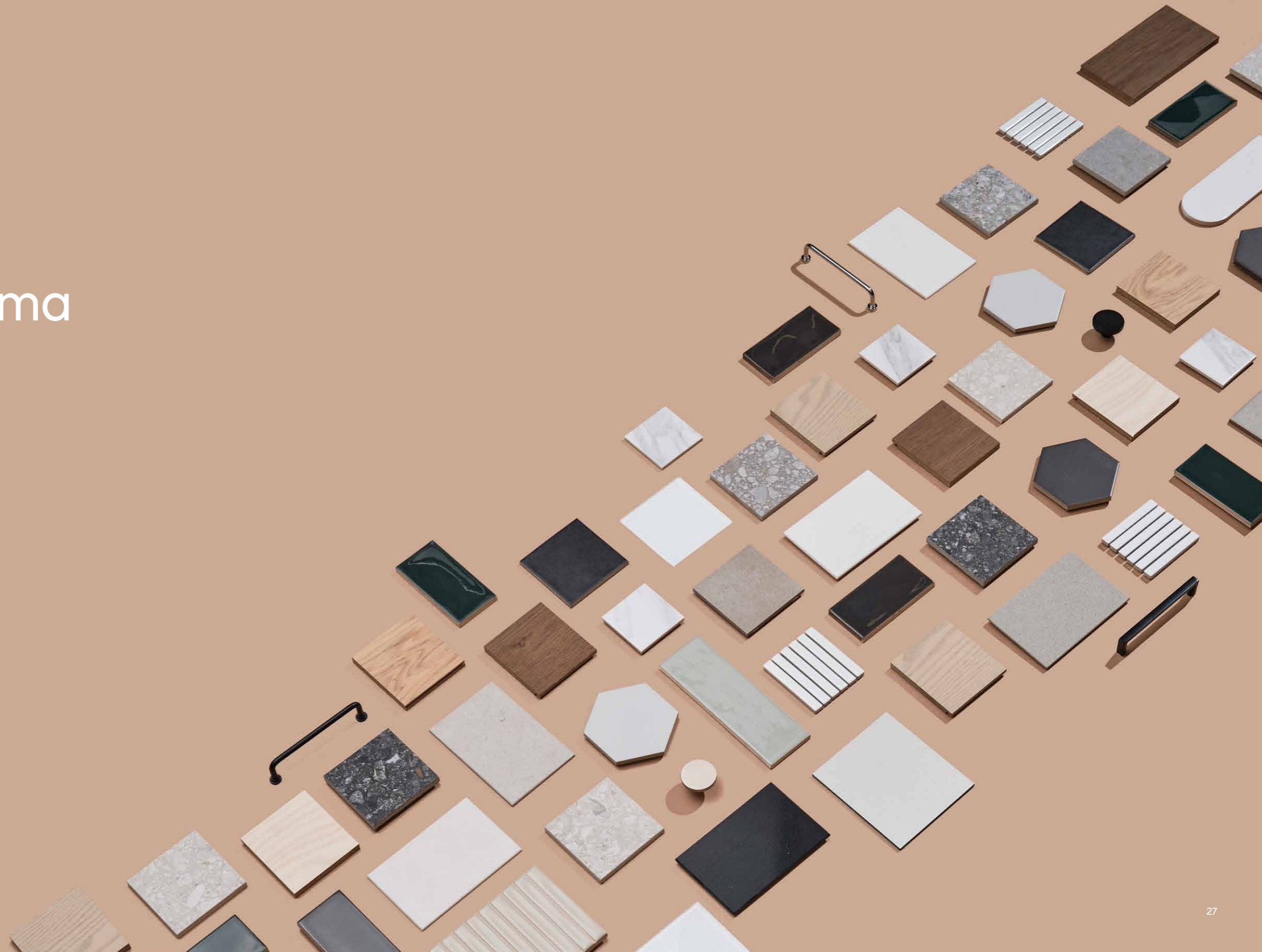

# Valintojesi avuksi



Olemme suunnitelleet käyttöösi kolme erilaista asunnon hintaan sisältyvää valmiita mallistoa, joilla saat luotua kotiisi harmonisen kokonaisuuden: skandinaavisen luonnon innoittaman Soinnun, urbaanin Rouheen sekä elämäniloa huokuvan Poreen.

Halutessasi voit muokata tai täydentää valitsemaasi mallistoa toiveidesi mukaan Skanskan laajan tuotevalikoiman hintaan sisältyvillä tai lisähintaisilla materiaali- ja varustevaihtoehtoilla. Käytössäsi on myös Skanskan sisustusvalintaverkkopalvelu, jossa voit kokeilla erilaisia materiaaliyhdistelmiä ja luoda uuden kotisi tyylin.

Kaikki sisustusvalinnat ja mahdolliset muutostyöt on tehtävä kohdekohtaisen rakennusaikataulun mukaisesti. Jos sinulla on tarjolla olevista vaihtoehtoista poikkeavia toiveita, keskustelethan niiden toteutumismahdollisuuksista asiakasvastaavasi kanssa mahdollisimman pian kaupanteon jälkeen.

Kaikki valokuvien ja visualisointien tuotteet ja tilaratkaisut eivät ole tästä kohteesta. Visualisointien tuotteet voivat poiketa kohteen materiaaleista ja varusteista. Visualisoinnit voivat sisältää lisähintaisia ja muutostyötuotteita. Materiaalit ja varusteet määrittävät asuntokohtaisen suunnitelman mukaisesti – kysy lisää asiakasvastaavaltasi.

**S** Sointu

**R** Rouhe

**P** Pore

**+** Lisähintainen tuote

**Kun tuotteella ei ole merkintää, se on vaihtoehtoinen hintaan sisältyvä tuote.**

# Asuinhuoneiden materiaalit

## Vinyylilankku

Jalkalistat valkoiseksi maalattu puu.

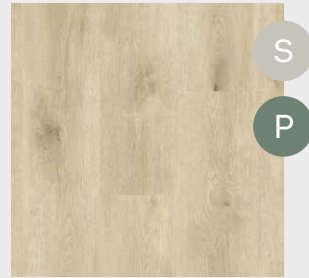

S  
P

### Yksisauvainen lankku

Beige  
Season oak, 200mm

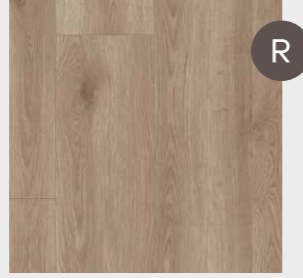

R

### Yksisauvainen lankku

Natural  
Contemporary oak, 200mm



### Yksisauvainen lankku

Classical  
Modern oak, 200mm

## Seinien maalisävy

Uuden kodin seinät ovat valkoiset, sävy Tikkurila F497 Paperi.  
Jos haluat tiloihin pehmeyttä tai enemmän luonnetta onnistuu se helposti seinämaaleilla.

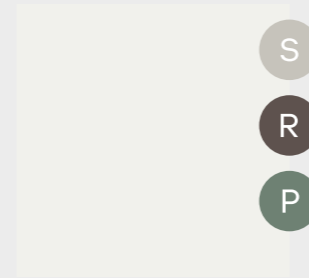

S  
R  
P

Tikkurila F497 Paperi

Vinyylilankku  
Tarkett

Kovetettu puulattia  
Bjelin

## Kovetettu puulattia

Mattalakka, jalkalistat valkoiseksi maalattu puu.

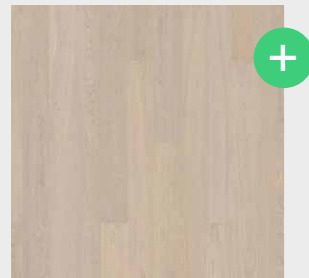

+

### Yksisauvainen lankku

Tammi Vistorp  
Select-lajitelma, 180mm

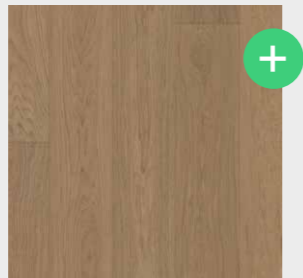

+

### Yksisauvainen lankku

Tammi Loshult  
Select-lajitelma, 180mm

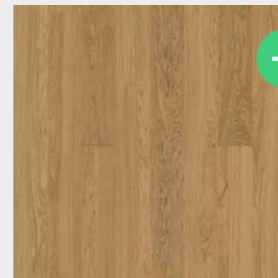

+

### Yksisauvainen lankku

Tammi Norrlia  
Select-lajitelma, 180mm

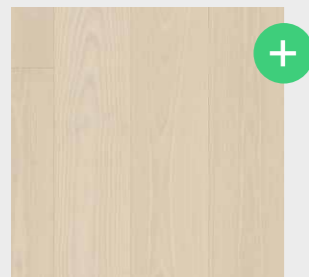

+

### Yksisauvainen lankku

Saarni Gullarp  
Select-lajitelma, 180mm

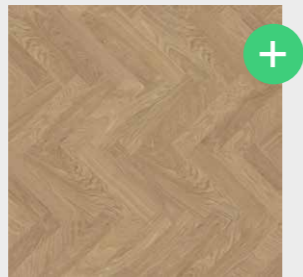

+

### Kalanruoto

Tammi Sigtuna  
Select-lajitelma, Modern

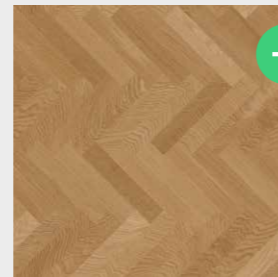

+

### Kalanruoto

Tammi Stockholm  
Select-lajitelma, Modern

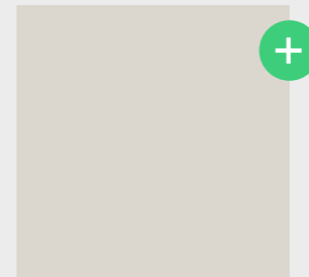

+

Tikkurila G487 Batisti

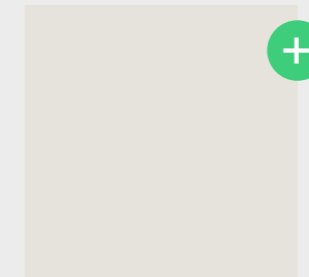

+

Tikkurila F487 Höyhen

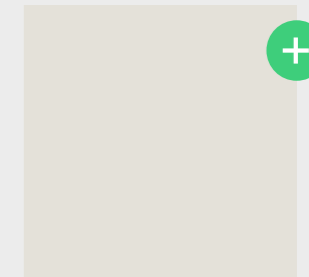

+

Tikkurila H497 Kaoliini

## Väliovet

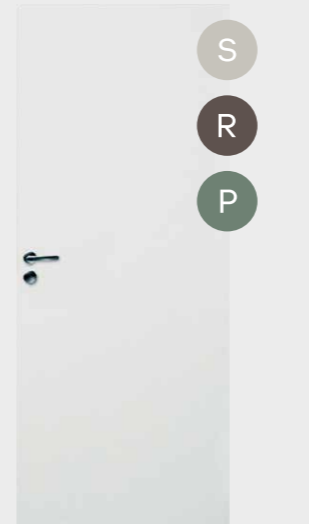

S  
R  
P

### Kevytlaakaovi tai laakaliukuovi

Asuntokohtaisen suunnitelman mukaisesti  
Valkoinen



+

### Massiivikehysovi

Unique  
Valkoinen

Kovetetun puulattian valmistuksessa hyödynnetään koko tammitukki.  
Näin puuraaka-ainetta kuluu alle 10% perinteisen parketin valmistustapaan nähden.



# Keittiön kalusteovet ja vetimet

Keittiön yläovet ovat vetimetöntä, vetimet ovat alaoissa ja korkeissa kaapeissa. Alakaapeissa vetimet asennettu vaakaan, komeroissa pystyyn.

## Kalusteovet

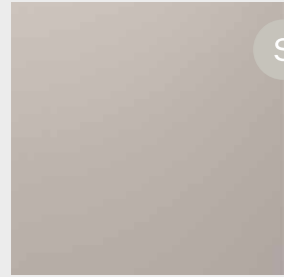

S

### Kalusteovi

Cashmere matt  
Variant, MDF



R

### Kalusteovi

Brown abano ash matt  
Chic, kalustelevy



P

### Kalusteovi

Vaalea tammi  
Story, melamiini

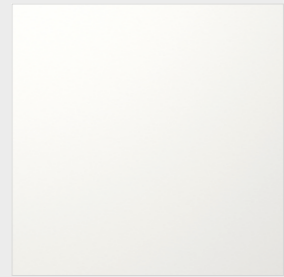

### Kalusteovi

White matt  
Variant, MDF



P

### Kalusteovi

Stone green matt  
Variant, MDF



### Kalusteovi

Graphite grey matt  
Variant, MDF

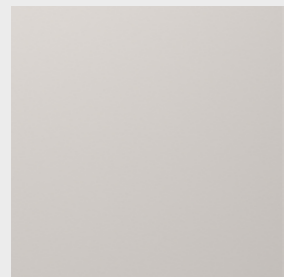

### Kalusteovi

Light grey matt  
Variant, MDF

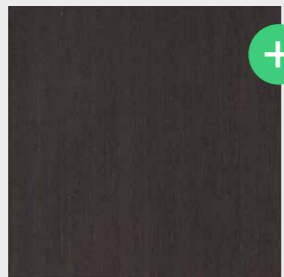

+

### Kalusteovi

Tumma suklaa, TB33N  
Tekninen viilu, TP47P

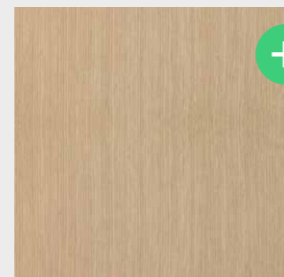

+

### Kalusteovi

Vaalea tammi, TK01  
Tekninen viilu, TP47P



Keittiökalueteet  
Puustelli

Vaalea tammi, työtaso ja välitilan nosto kvartsikomposiitti Miami White 17



Visualisointi sisältää lisähintaisia ja/tai muutostyötuotteita.  
Visualisointi ei ole tästä kohteesta, suunnitteluratkaisuissa ja materiaaleissa voi olla eroja.

## Vetimet



S

### Lippavedin

Cashmere  
Edge, 200 mm



R

### Reelinkivedin

Musta  
Milo, 200 mm



P

### Lankavedin

Kromi  
Lounge, 160 mm

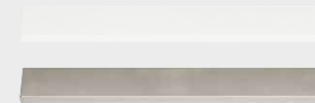

### Lippavedin

Valkoinen tai alumiini  
Lungo, 235 mm



### Lippavedin

Musta tai rosteri  
Lungo 235 mm

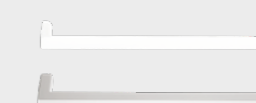

### Vedin

Valkoinen tai rosteri  
Milo, 200 mm



### Nuppivedin

Musta, valkoinen tai kromi  
Ligo



### Lankavedin

Musta  
Lounge, 160 mm

# Keittiön työtasot

Mahdolliset saumakohdat suunnitellaan asuntokohtaisesti.

## Laminaatit

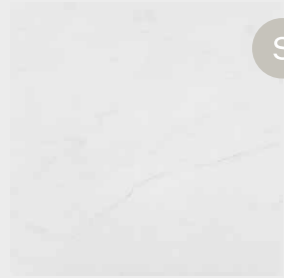

### Laminaattitaso

Indian White  
30 mm

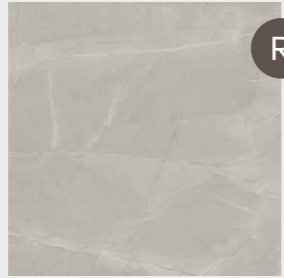

### Laminaattitaso

Cracked Marble Kitt  
30 mm

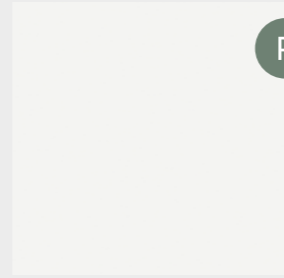

### Laminaattitaso

Valkoinen  
30 mm



### Laminaattitaso

Cento  
30 mm



### Laminaattitaso

Chromix White  
30 mm



### Laminaattitaso

Pietra Grigia Anthracite  
30 mm

## Kivi- ja kvartsikomposiitit

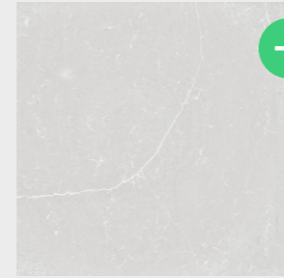

### Kvartsikomposiittitaso

Desert Silver Pulido  
Kiiltävä, 20 mm, viistereuna



### Kvartsikomposiittitaso

Concrete Pulse Suede  
Matta, 20 mm, viistereuna

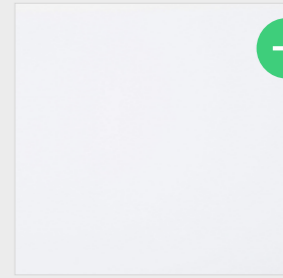

### Kvartsikomposiittitaso

Miami White 17 Polished Hybriq  
Kiiltävä, 20 mm, viistereuna

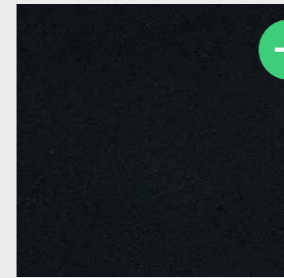

### Kivitaso

Musta  
Kiiltävä, 30 mm, viistereuna

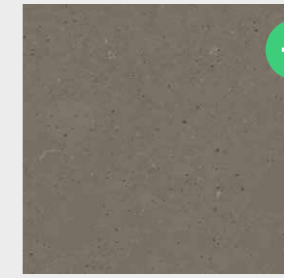

### Kvartsikomposiittitaso

Brass Relish Suede  
Matta, 20 mm, viistereuna

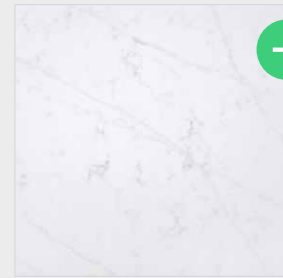

### Kvartsikomposiittitaso

Et. Statuario Pulido  
Kiiltävä, 20 mm, viistereuna

*Kvartsikomposiitti on pääosin luonnonkvartseja, joka tekee siitä kestävä ja pitkäikäisen työtasomateriaalin. Pinta on tiivis ja helppohoitoinen.*

*Kivitaso on myös helppohoitoinen ja kosteutta kestävä materiaali. Kivitaso kestää kuumuutta paremmin kuin kvartsitaso.*

# Keittiön kalusteväli

Mahdolliset saumakohdat tarkistetaan asuntokohtaisesti.

## Lasit ja laminaatit



### Kalusteväilaminaatti

Laminaattitason sävyyn  
180mm nosto



### Kalusteväilaminaatti

Laminaattitason sävyyn  
Koko välitila



### Kalusteväililasi

Valkoinen lasi  
Kiiltävä

## Kvartsikomposiitit

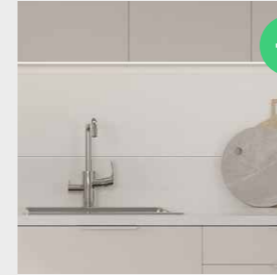

### Kvartsikomposiitti

Kvartsikomposiittitason  
sävyyn, 150mm nosto

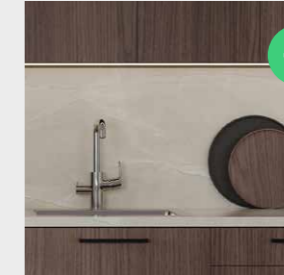

### Kvartsikomposiitti

Kvartsikomposiittitason  
sävyyn, koko välitila

## Laatat



### Keraaminen laatta

Country Blanco  
Kiiltävä, 6,5×20 cm  
Asennus pystyyn, suora ladonta



### Keraaminen laatta

Country Mist Green  
Kiiltävä, 6,5×20 cm  
Asennus pystyyn, suora ladonta

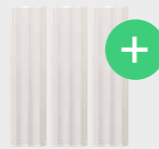

### Keraaminen laatta

Match Angled Chalk Gloss  
Kiiltävä, 6×25 cm, yhden laatan nosto  
Asennus pystyyn, suora ladonta

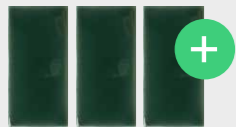

### Keraaminen laatta

Fayenza Royal Green  
Kiiltävä, 6,2×12,5 cm  
Asennus pystyyn, suora ladonta



### Keraaminen laatta

Fayenza Ebony  
Kiiltävä, 6,2×12,5 cm  
Asennus pystyyn, suora ladonta



### Keraaminen laatta

Sevilla KitKat Mini Finger White Glossy  
Kiiltävä, 1,2×9,2 cm  
Asennus pystyyn, suora ladonta



# Keittiön varusteet

Varustelaajuudet sekä leveydet asuntokohtaisen suunnitelman mukaisesti.

<b>Jääkaappi</b> Kalustepeitteinen	<b>Kodinkoneet</b> Siemens
<b>Jääkaappipakastin</b> Kalustepeitteinen, nofrost	<b>Hanat</b> Hansgrohe
<b>Pakastin</b> Kalustepeitteinen, nofrost	<b>Altaat</b> Stala
<b>Liesikupu</b> Musta, ulosvedettävä, 60 cm	
<b>Astianpesukone</b> Kalustepeitteinen, 45/60 cm	
<b>Kalustevalivalaisin</b> LED-listavalaisin, 4000 K	



## Keittiöhana

Focus  
Apk-venttiili, kromi, max 6l/min



## Keittiöhana

Talis  
Apk-venttiili, kromi tai mattamusta, max 6l/min



## Allas

Lagom  
Ruostumaton teräs, päältä asennettava



## Allas

Atrox  
Musta komposiitti, päältä asennettava

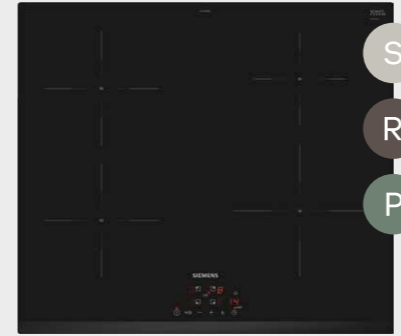

## Induktioketttotaso

Neljä keittoaluetta 60 cm

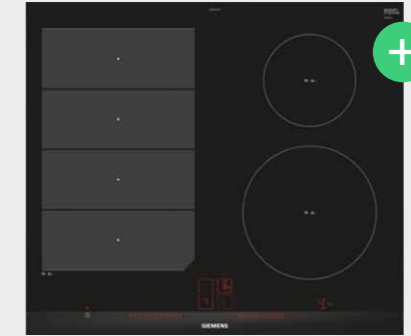

## Induktioketttotaso

Mukautuva keittoalue, 60 cm



## Uuni

Musta, leveys 60 cm



## Pyrolyysi-uuni

Musta, leveys 60 cm



## Mikroaaltouuni

Musta, leveys 50/60 cm

# Kylpyhuoneen ja wc:n materiaalit

## Lattialaatat

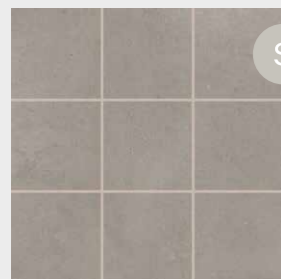

### Lattialaatta

Studio Tortora  
10x10 cm

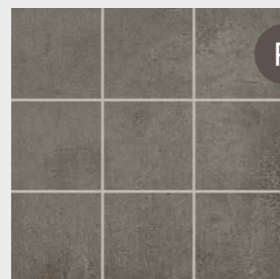

### Lattialaatta

Studio Antracite  
10x10 cm

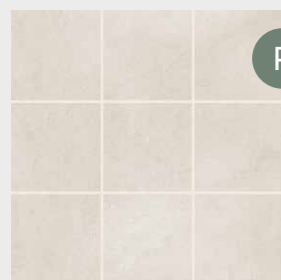

### Lattialaatta

Studio Ghiaccio  
10x10 cm



### Lattialaatta

Studio Grigio  
10x10 cm

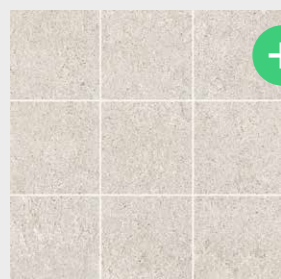

### Lattialaatta

Match-Up Sugar Matt  
10x10 cm



### Lattialaatta

Match-Up Earl Grey Matt  
10x10 cm

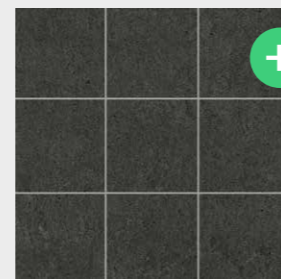

### Lattialaatta

Match-Up Liquorice Matt  
10x10 cm



### Lattialaatta

Match-Up Sugar Mix  
10x10 cm



### Lattialaatta

Match-Up Earl Grey Mix  
10x10 cm

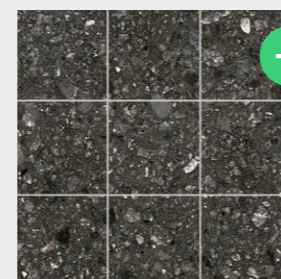

### Lattialaatta

Match-Up Liquorice Mix  
10x10 cm



Lattia- ja seinälaatat  
ABL





## Kylpyhuoneen ja wc:n materiaalit

### Seinälaatat

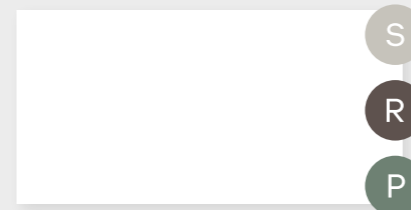

#### Seinälaatta

Object Color I  
Kiiltävä, 30×60 cm,  
asennus vaakaan, suora ladonta

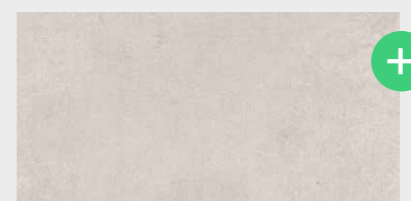

#### Seinälaatta

Studio Grigio  
Matta, 30×60 cm,  
asennus vaakaan, suora ladonta

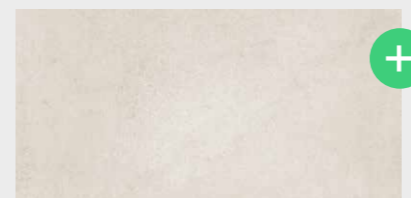

#### Seinälaatta

Studio Ghiaccio  
Matta, 30×60 cm,  
asennus vaakaan, suora ladonta

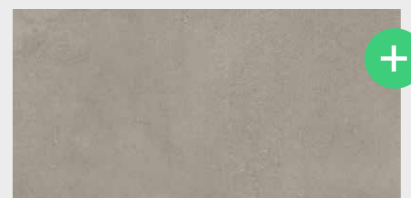

#### Seinälaatta

Studio Tortora  
Matta, 30×60 cm,  
asennus vaakaan, suora ladonta



#### Seinälaatta

Studio Antracite  
Matta, 30×60 cm,  
asennus vaakaan, suora ladonta

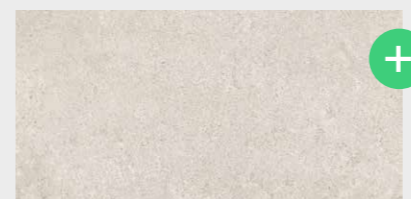

#### Seinälaatta

Match-Up Sugar Matt  
Matta, 30×60 cm,  
asennus vaakaan, suora ladonta



#### Seinälaatta

Match-Up Earl Grey Matt  
Matta, 30×60 cm,  
asennus vaakaan, suora ladonta



#### Seinälaatta

Match-Up Liquorice Matt  
Matta, 30×60 cm,  
asennus vaakaan, suora ladonta



#### Seinälaatta

Match-Up Sugar Mix  
Matta, 30×60 cm,  
asennus vaakaan, suora ladonta



#### Seinälaatta

Match-Up Earl Grey Mix  
Matta, 30×60 cm,  
asennus vaakaan, suora ladonta



#### Seinälaatta

Match-Up Liquorice Mix  
Matta, 30×60 cm,  
asennus vaakaan, suora ladonta

Visualisointi sisältää lisähintaisia ja/tai muutostyötuotteita.  
Visualisointi ei ole tästä kohteesta, suunnitteluratkaisuissa ja materiaaleissa voi olla eroja.

# Kylpyhuoneen ja wc:n materiaalit ja varusteet

Varustelaajuudet sekä leveydet asuntokohtaisen suunnitelman mukaan.



## Kylpyhuone, allas ja peilikaappi

Allaskaluste Poem, allas Hav & peilikaappi Sarek.  
Valkoinen, sand, tammi tai musta saarni



## Wc, allas ja tasopeili

Allaskaluste- ja allassarja sama kuin kylpyhuoneessa mallistojen mukaisesti.  
Tasopeili Tived.

## Kantikas valokehyspeili

Valokehyspeili Hov  
Huurrettu valoreunus  
säädetty LED-valo

## Pyöreä valokehyspeili

Valokehyspeili Hov  
Huurrettu valoreunus  
säädetty LED-valo



## Allashana

Rebris S 110 Bidette  
Kromi tai mattamusta



## Allashana

Tecturis S 110 Bidette  
Kromi tai mattamusta



## Vedin

S5 120  
Kromi tai matta musta,  
120 mm

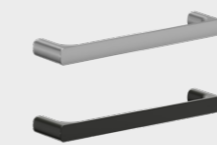

## Vedin

M3 cc 128  
Ruostumaton teräs tai matta musta,  
138 mm

## Vedin

P1  
Matta musta tai kromi  
42 mm



## Vedin

T1 cc 192  
Kromi tai matta musta,  
207 mm

Vettä säästävien hanojen ja suihkun ansiosta asukkaan vuosittainen vedenkulutus voi olla jopa yli 6 000 litraa tavallista pienempi.

Allaskaluste,  
peilikalusteet  
Svedbergs

Hanat  
Hansgrohe

Kylpyhuoneen katto  
Tervaleppäpaneeli tai  
haapapaneeli mallistojen  
mukaan

# Kylpyhuoneen ja wc:n varusteet

Varustelaajuudet sekä leveydet asuntokohtaisen suunnitelman mukaan.



## Suihkuseinä

Puro  
Kirkas lasi, profiili ja reikävedin kiiltävä alumiini



## Suihkuseinä

Puro  
Kirkas lasi, profiili ja reikävedin mattamusta



## Suihkukulma

Puro  
Kirkas lasi, profiili ja reikävedin kiiltävä alumiini tai mattamusta

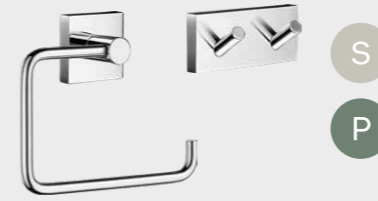

## WC-rullateline ja koukusto

Smedbo House  
Kiiltävä kromi, wc-rullateline, kaksoiskoukku



## WC-rullateline ja koukusto

Smedbo House  
Mattamusta, wc-rullateline, kaksoiskoukku



## Saippuakori

Smedbo Sideline  
Kromi tai mattamusta

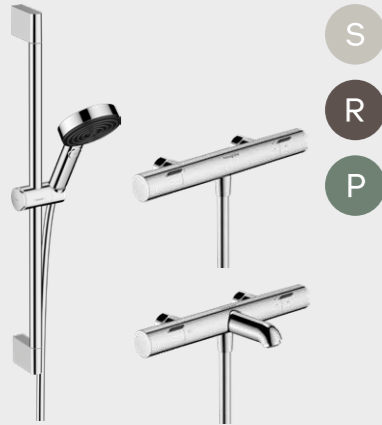

## Suihku

Pulsify Select S Suihkusetti 105 3jet  
Relaxation & EcoSmart

Termostaattihana juoksuputkella tai ilman ja käsisuihku, maksimivirtaama 8 l/min



## Suihku

Pulsify S Puro 260 & Ecostat Fine

Termostaattinen suihkuhana, puikkosuihku, yläsuihku Pulsify 260 1 jet, halkaisija 260 mm, PowderRain-tekniologia ja QuickClean kalkinpoisto, maksimivirtaama 8 l/min



## Kuivauspatteri

Tango  
Kromi tai musta

**WC-istuin**  
Ido Glow 60  
Lattiamalli, piiloviemäri ja kova Quick Release / Slow Close istuinkansi

**Suihkuseinä**  
Vihtan

**Suihku**  
Hansgrohe

**Kuivauspatteri**  
Rej Design

**Kaivonkansi**  
Vieser

Vesitehokas WC-istuin säästää jopa 33–58 % vettä per huuhtelu.

# Kodinhoidon materiaalit ja varusteet

Varustelaajuudet sekä leveydet asuntokohtaisen suunnitelman mukaan.

Pyykinsäilytys voi asuntokohtaisen suunnitelman mukaisesti sijaita säilytysjärjestelmässä, kalustekomeroissa tai kylpyhuoneen pyykkikaapissa tai -komerossa.

Jos asunnossa erillinen kodinhoitohuone, on lattia laatoitettu, lattialaattavaihtoehdot kuten kylpyhuone ja wc, sivu 44. Seinät on maalattu, sävyvaihtoehdot kuten asuinhuoneiden seinät, sivu 31.

**Pesukoneet**  
Siemens

**Kodinhoidon kalusteet**  
Puustelli, Svedbergs

**Kiuas**  
Harvia



## Pyykinpesukone

Täyttömäärä 8 kg  
suurin linkousnopeus 1400 kierr/min  
energialuokka C



## Kuivausrumpu

Täyttömäärä 7 kg  
lämpöpumppu  
energialuokka A++



## Kuivaava pyykinpesukone

Täyttömäärä: pesu 8 kg ja kuivaus 5 kg  
suurin linkousnopeus 1400 kierr/min  
energialuokka E

# Saunan materiaalit ja varusteet

## Varusteet

Saunassa karmillinen lasiovi, kirkas lasi ja nuppivedin. Helat kromia.

## Lauteet ja paneelit

Saunan lauteet ja paneelit tervaleppää tai haapaa mallistojen mukaan.  
Tukirakenne havupuuta

## Pilarikiuas

Cilindro,  
Steel tai Black Steel  
Ohjaus ohjauspaneelista.



# Säilytysratkaisut

Säilytysratkaisujen tyyppi ja ovileveydet asuntokohtaisen suunnitelman mukaisesti. Asunnon pohjapiirustuksesta voit tarkistaa, onko makuuhuoneessa komerokalusteet, säilytysjärjestelmä liukuovilla vai vaatehuone.

## Saranaovent

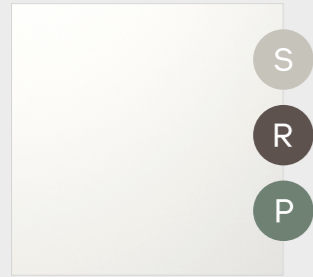

### Kalusteovi

White matt  
Variant, MDF

## Saranaovien vetimet



### Nuppivedin

Ligo  
Musta, valkoinen tai kromi

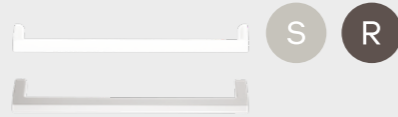

### Vedin

Milo  
Valkoinen tai rosteri, 200 mm

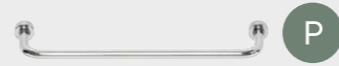

### Lankavedin

Lounge  
Kromi, 160 mm

# Parveke

Lasitetuilla parvekkeilla on parvekematto. Lasitetuilla terasseilla ja parvekkeilla sekä terasseilla, joille on varaus lasitukselle, ja joissa on esittety suunnitelmissa laudoitus, on materiaali komposiittia. Sen sijaan lasittamattomilla terasseilla laudoitus on painekyllästettyä puuta.



### Parvekematto

Beige



### Parvekematto

Musta



### Parvekematto

Harmaa

### Parvekelaudoitus

Komposiitti



Oikea paikka elämälle.  
Rakennettu yhdessä huoletonta huomista varten.